

県新人大会西濃地区予選

期日・種目	令和6年8月24日(土) 男子：ダブルス 女子：団体戦+シングルス2Rまで 8月25日(日) 男子：団体戦+シングルス2Rまで 女子：ダブルス 8月31日(土) 男女：シングルス残り 予備日 9月 1日(日)・7日(土) ※ 雨天の場合、以後の <u>実施種目や会場を変更することがある。</u>
日 程	8:00~8:30 会場での練習（各校1面または2面） 8:10~ 顧問会議（団体戦の日は監督会議） 8:40~ 受付（試合の服装で） 8:45~ 開会式（1日目）・諸注意 9:00 競技開始
会 場	8/24(土) 男子：大垣北高校 女子：大垣南高校 8/25(日) 男子：大垣南高校 女子：大垣西高校（予備会場：大垣北高校） 8/31(土) 大垣南高校（予備会場：大垣北高校・大垣西高校） 9/ 1(日) 大垣南高校・大垣西高校 9/ 7(土) 大垣南高校・大垣北高校・大垣西高校
レフェリー	男子：岩田（大垣南） 女子：桐山（大垣南）
運営担当校	大垣西高校
試合方式	1セットマッチ（6-6後タイブレイク） サービスノーレットルール採用 団体戦：2複3単（単複重複不可） 勝敗決定次第打ち切り（ただし、初戦は全試合実施） 女子のみ2位決定戦あり（本戦で対戦済みの場合は実施しない） 個人戦：3位決定戦あり 女子シングルスのみ5位決定戦あり ※ 県大会出場を決める順位決定戦は新球、その他の順位決定戦は敗者ボール使用
審 判	男子：団体戦・個人戦ともソロチェアアンパイア（以下SCU）、ポラーなし 女子：団体戦・個人戦ともセルフジャッジ ただし、シングルスQF以降、ダブルスSF以降はSCU、ポラーなし 団体戦のSCUは、S1・S2・S3はドロー番号の若い方、D1・D2のSCUはドロー番号の大きい方の学校から出す 個人戦のSCUは、ドロー番号の若い方の学校から出す
試 合 球	ウイルソン US OPEN EXTRA DUTY
県大会出場数	団体：男子1・女子2 シングルス：男子3・女子4 ダブルス：男子2・女子3

令和6年度県新人大会西濃地区予選 注意事項

1. 当日の日程について

- ① 当日の日程は、表紙で確認してください。
- ② 引率責任者は、8:10からの顧問（監督）会議に必ず参加してください。

2. 試合について

- ① 服装等は高体連服装規定およびJTAテニスルールに従ってください。（ロゴの規制あり）
SCUの服装も選手に準じます。（Tシャツ等不可）
- ② SCUありの試合で審判員が不足する（可能性がある）学校は、朝の顧問会議で申し出てください。
- ③ 試合進行は本部のオーダー・オブ・プレーに従ってください。
- ④ 団体戦では、監督・登録選手のみ、1面に1人だけ、ベンチコートに入ることができます。
- ⑤ SCUありの試合では、試合前の練習は3分間。（SCUが計測）
セルフジャッジの試合では、試合前の練習はサービス4本のみ。
- ⑥ 試合中、チェンジエンド時に得点版のスコアを更新してください。
- ⑦ チェンジエンドは90秒以内です。ただし、個人戦では第1ゲーム終了後のチェンジエンド時の休憩はありません。
- ⑧ 使用済球は、敗者が持ち帰ってください。団体戦では、敗者校が5缶持ち帰ってください。
順位決定戦の使用済球については、本部から連絡します。
- ⑨ 団体戦のオーダーにルール違反があった対戦は、没収試合になります。
 - ・団体戦シングルスは、登録順位の高い選手から順にS1・S2・S3となる
 - ・団体戦ダブルスは、登録順位の合計の小さいペアがD1（順位合計が同じ場合は、登録順位の上位選手がいるペアがD1）
- ⑩ SCUありの試合では、SCUは試合前に本部で審判用紙と試合球を受け取ってコートに入り、試合後すぐに審判用紙を本部へ返却してください。
- ⑪ セルフジャッジの試合では、ドロ番号の小さい選手が試合前に本部で試合球を受け取り、試合終了後は、勝者が試合結果を速やかに本部へ連絡してください。

3. サービスノーレットルールについて

サービスがネット、ストラップ、またはバンドに触れたとしても、レシーバー側のサービスコート内に正しく入った場合はインプレーとなります。

- ① SCUありの試合
 - ・SCUが誤ってサービスレットをコールした場合、そのコールによってプレーが停止したらポイントをやり直す。プレーが継続し、ポイントが決まったらそのポイントは有効となる。
 - ・選手が誤ってサービスレットをコールした場合、そのコールによってプレーが停止したら、コールした選手が失点する。プレーが継続し、ポイントが決まったらそのポイントは有効となる。
- ② セルフジャッジの試合
レシーバーが誤ってサービスレットをコールした場合、基本的にコールした選手の失点となる。ただし、レシーブが正しいコートに入っていたらそのポイントをやり直し、その他の場合はレシーバーが失点する。また、以後はミスジャッジとしてコールした段階でレシーバーの失点となる。

4. 熱中症対策について

- ① 当日の気候に応じて、十分な熱中症対策をしてください。
- ② 前日に岐阜県に熱中症特別警戒情報が発表された場合は大会を延期し、当日会場のWBGTが33℃以上の状態では試合を行わないこととします。
- ③ 暑さ対策のため、試合開始を早めることもあります。

令和6年度 県新人大会西濃地区予選 団体戦

男子

令和6年8月25日(日)

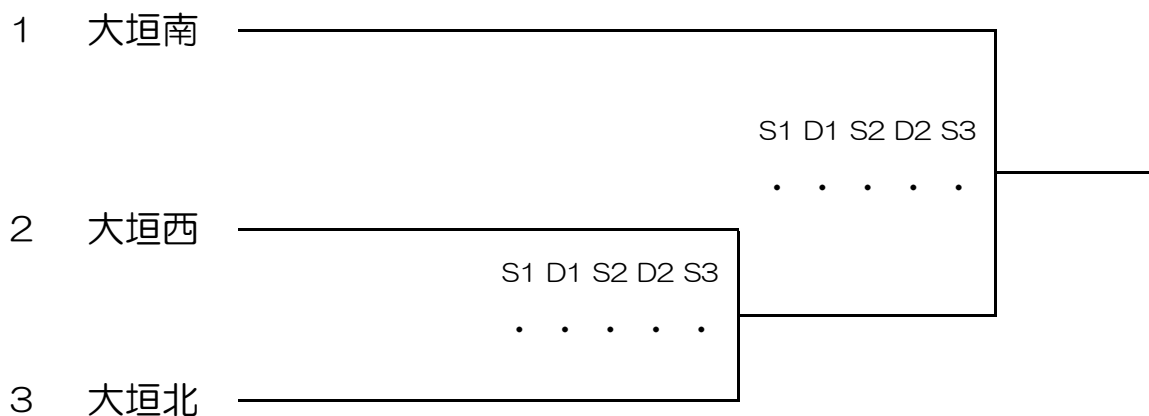

女子

令和6年8月24日(土)

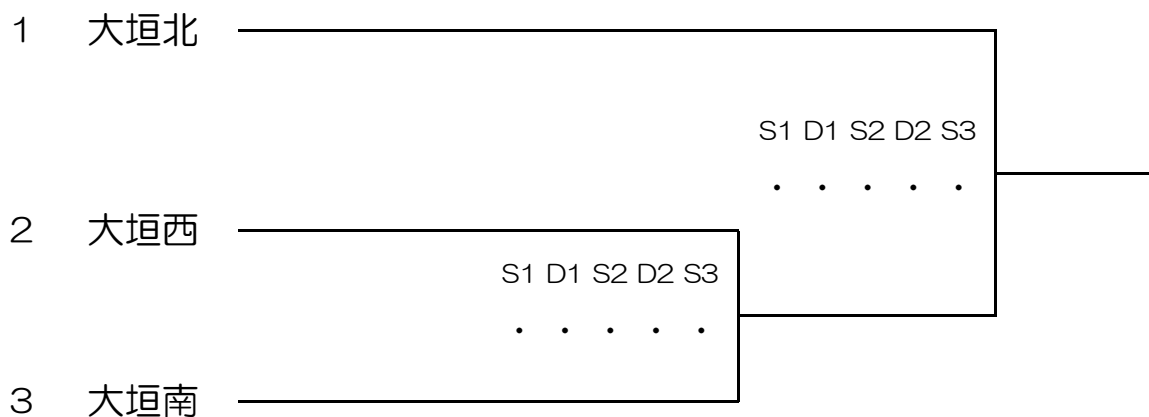

2位決定戦

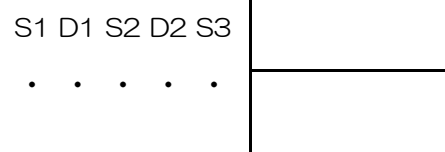

男子団体登録選手一覧

学校名	大垣南	大垣西	大垣北
監督	栗原 淳	大野 直	杉山登志郎
No1	谷田 陽琉①	山崎 駿悟②	原 楽翔②
No2	横井 寿希②	安藤 証②	瀬古 祐大②
No3	永井 穂隆②	有鹿 吏輝②	伊藤 太地②
No4	伊藤 守琉②	山下 陽己②	吉川 史恩②
No5	清王 友徳②	伊藤 琉唯②	中嶋 悠②
No6	竹中 悠人②	吉田 和真②	高木 登矢②
No7	山中 結賀②	清水 優斗②	山野内優峻②
No8	柴 家成①	増田 陽心②	水谷 晃輔②
No9	宇野 隆晴①		佐藤 尚賢②

女子団体登録選手一覧

学校名	大垣北	大垣西	大垣南
監督	五十川 貢	生田 義美	桐山 茂寛
No1	水口 愛彩①	木村 茉莉①	杉浦ひなた②
No2	山崎 悠加②	下里 瑞稀②	西口 和夏①
No3	堀畑 奈由②	三宅 愛奈①	杉浦 ゆな①
No4	清水 一花②	田中那津美②	岩田 琉榎①
No5	藤井 小春②	渡邊 咲羽②	神村 結衣①
No6	織田 優花①	若園 理央①	若園かれん①
No7	大石 千華②	石原 萌②	棚橋陽菜乃①
No8	長谷川優良①	高橋 心優①	高田さあや①
No9	渡邊真理奈①		

登録選手の変更・追加はできません。（登録選手の抹消のみ可能）

登録選手を抹消すると、勝ち上がった場合、抹消した選手は県大会に出場できません。

法定伝染病など学校における出席停止処分と同様の理由で選手が参加できない場合、欠場選手を抹消せずに試合を実施できます。

男子シングルス

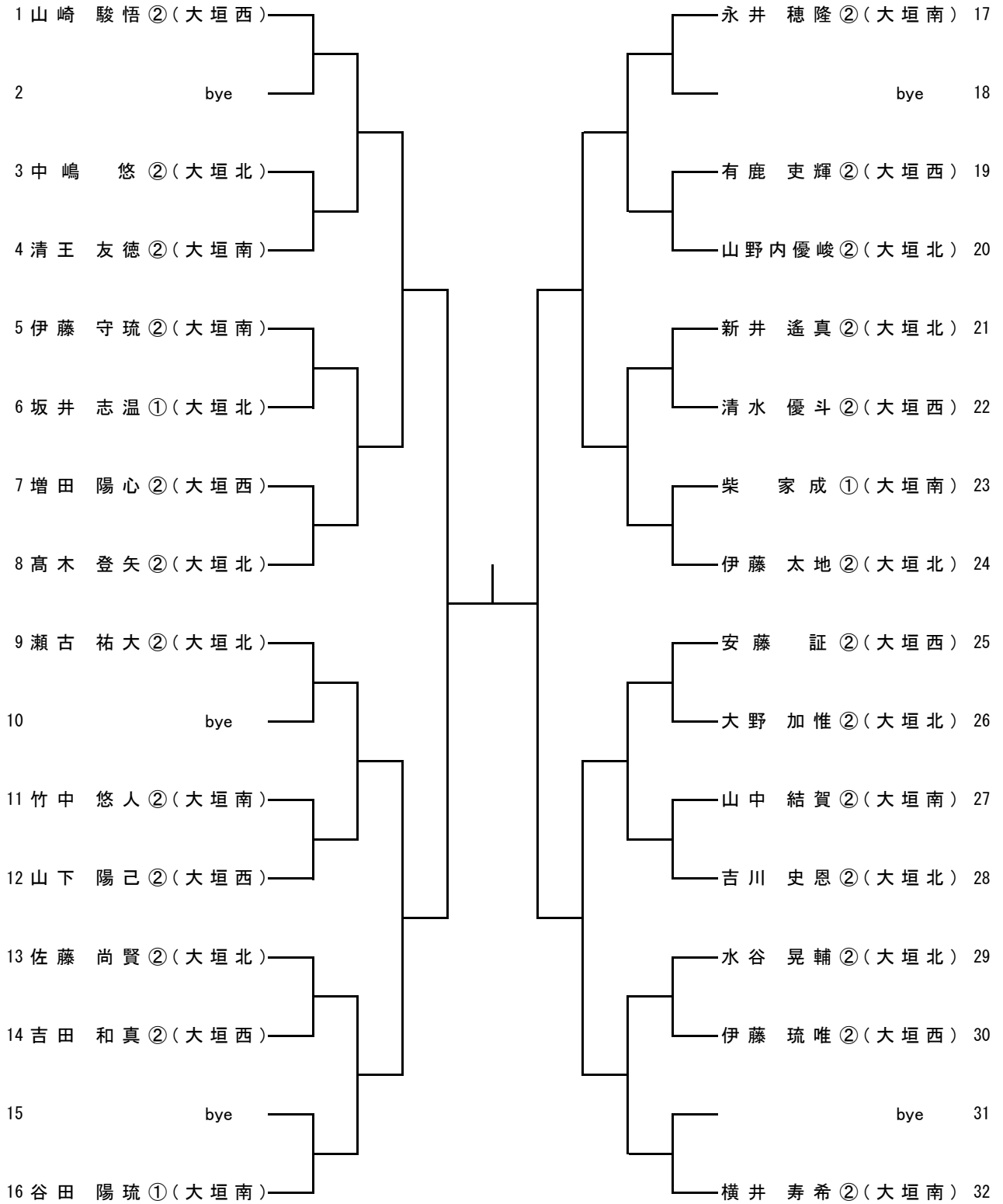

3位決定

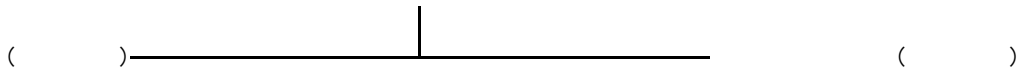

女子シングルス

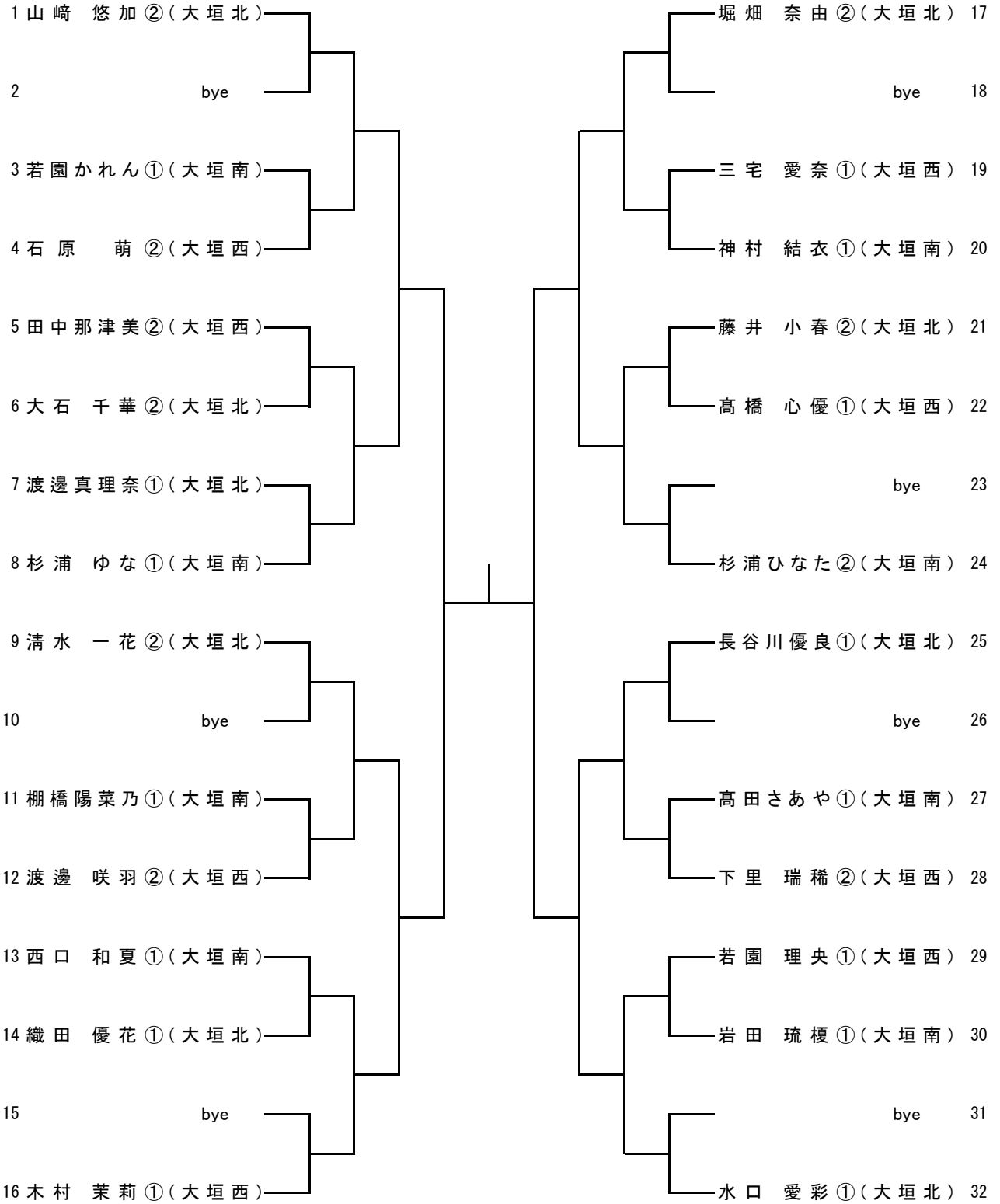

3位決定

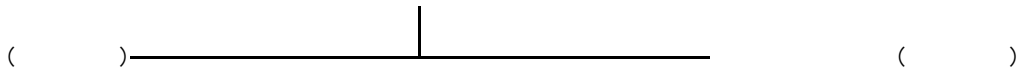

男子ダブルス

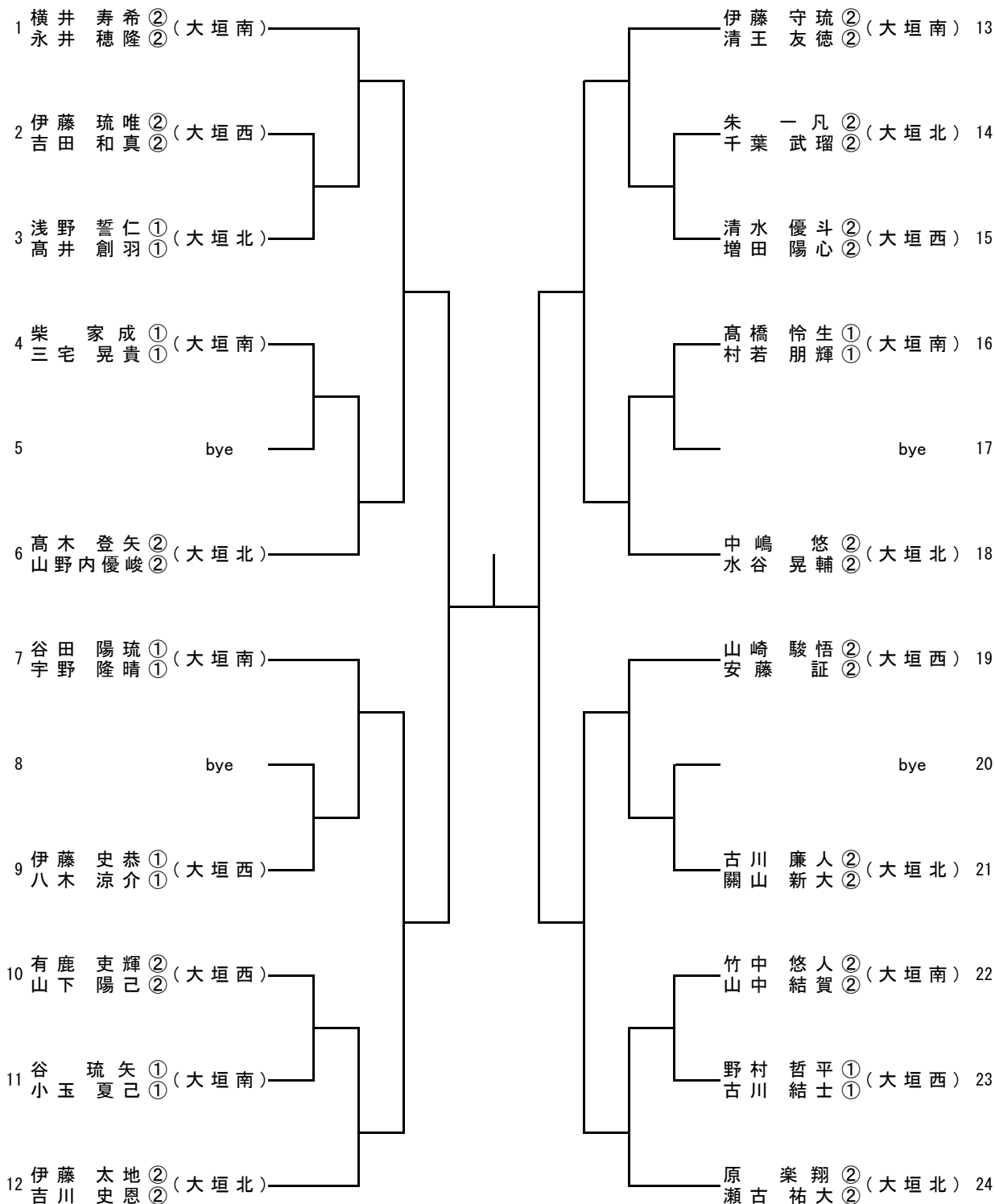

3位決定



